

# Inspiron 15/15R

## Uputstvo za vlasnika

**Model računara: Inspiron 3521/5521/5537/3537**

**Regulatorni model: P28F**

**Regulatorni tip: P28F001/P28F003**



# Napomene, mere opreza i upozorenja



**NAPOMENA:** Oznaka NAPOMENA ukazuje na važne informacije koje vam pomažu da bolje koristite računar.



**OPREZ:** Oznaka OPREZ ukazuje na moguća oštećenja hardvera ili gubitak podataka u slučaju nepoštovanja uputstava.



**UPOZORENJE:** UPOZORENJE ukazuje na opasnost od oštećenja opreme, telesnih povreda ili smrti.

---

© 2012–2013 Dell Inc.

Zaštitni žigovi korišćeni u ovom tekstu: Dell™, DELL logotip i Inspiron™ su zaštitni žigovi kompanije Dell Inc.; Microsoft®, Windows® i logotip Windows dugmeta za pokretanje su zaštitni žigovi ili registrovani zaštitni žigovi kompanije Microsoft Corporation u Sjedinjenim Državama i/ili drugim zemljama; Bluetooth® je registrovani zaštitni žig u vlasništvu kompanije Bluetooth SIG, Inc. i kompanija Dell ga koristi pod licencom.

# Sadržaj

<b>Pre početka rada</b> . . . . .	<b>7</b>
Bezbednosna uputstva . . . . .	8
Preporučeni alati . . . . .	8
<b>Posle rada u unutrašnjosti računara</b> . . . . .	<b>9</b>
<b>Uklanjanje baterije</b> . . . . .	<b>10</b>
Procedura . . . . .	10
<b>Zamena baterije</b> . . . . .	<b>11</b>
Procedura . . . . .	11
<b>Uklanjanje memorijskog(ih) modula</b> . . . . .	<b>12</b>
Pripremni koraci . . . . .	12
Procedura . . . . .	12
<b>Zamena memorijskog(ih) modula</b> . . . . .	<b>14</b>
Procedura . . . . .	14
Završni koraci . . . . .	14
<b>Uklanjanje sklopa optičke disk jedinice</b> . . . . .	<b>15</b>
Pripremni koraci . . . . .	15
Procedura . . . . .	15
<b>Zamena sklopa optičke disk jedinice</b> . . . . .	<b>17</b>
Procedura . . . . .	17
Završni koraci . . . . .	17
<b>Uklanjanje sklopa čvrstog diska</b> . . . . .	<b>18</b>
Pripremni koraci . . . . .	18
Procedura . . . . .	18
<b>Zamena sklopa čvrstog diska</b> . . . . .	<b>20</b>
Procedura . . . . .	20
Završni koraci . . . . .	20

<b>Uklanjanje tastature</b> . . . . .	<b>21</b>
Pripremni koraci . . . . .	21
Procedura . . . . .	21
<b>Zamena tastature</b> . . . . .	<b>23</b>
Procedura . . . . .	23
Završni koraci . . . . .	23
<b>Uklanjanje oslonca za dlan</b> . . . . .	<b>24</b>
Pripremni koraci . . . . .	24
Procedura . . . . .	24
<b>Zamena oslonca za dlan</b> . . . . .	<b>27</b>
Procedura . . . . .	27
Završni koraci . . . . .	27
<b>Uklanjanje bežične mini-card kartice</b> . . . . .	<b>28</b>
Pripremni koraci . . . . .	28
Procedura . . . . .	28
<b>Zamena bežične mini-card kartice</b> . . . . .	<b>30</b>
Procedura . . . . .	30
Završni koraci . . . . .	30
<b>Uklanjanje U/I ploče</b> . . . . .	<b>31</b>
Pripremni koraci . . . . .	31
Procedura . . . . .	31
<b>Zamena U/I ploče</b> . . . . .	<b>32</b>
Procedura . . . . .	32
Završni koraci . . . . .	32
<b>Uklanjanje matične ploče</b> . . . . .	<b>33</b>
Pripremni koraci . . . . .	33
Procedura . . . . .	34
<b>Zamena matične ploče</b> . . . . .	<b>36</b>
Procedura . . . . .	36
Završni koraci . . . . .	36

Unos servisne oznake u program za podešavanje sistema . . . . .	36
<b>Uklanjanje coin-cell baterije . . . . .</b>	<b>37</b>
Pripremni koraci . . . . .	37
Procedura . . . . .	38
<b>Zamena coin-cell baterije . . . . .</b>	<b>39</b>
Procedura . . . . .	39
Završni koraci . . . . .	39
<b>UKlanjanje rashladnog elementa . . . . .</b>	<b>40</b>
Pripremni koraci . . . . .	40
Procedura . . . . .	41
<b>Zamena rashladnog elementa . . . . .</b>	<b>42</b>
Procedura . . . . .	42
Završni koraci . . . . .	42
<b>Uklanjanje ventilatora . . . . .</b>	<b>43</b>
Pripremni koraci . . . . .	43
Procedura . . . . .	44
<b>Zamena ventilatora . . . . .</b>	<b>45</b>
Procedura . . . . .	45
Završni koraci . . . . .	45
<b>Uklanjanje zvučnika . . . . .</b>	<b>46</b>
Pripremni koraci . . . . .	46
Procedura . . . . .	46
<b>Zamena zvučnika . . . . .</b>	<b>48</b>
Procedura . . . . .	48
Završni koraci . . . . .	48
<b>Uklanjanje sklopa ekrana . . . . .</b>	<b>49</b>
Pripremni koraci . . . . .	49
Procedura . . . . .	49

<b>Zamena sklopa ekrana</b> . . . . .	<b>51</b>
Procedura . . . . .	51
Završni koraci . . . . .	51
<b>Uklanjanje okna ekrana</b> . . . . .	<b>52</b>
Pripremni koraci . . . . .	52
Procedura . . . . .	53
<b>Zamena okna ekrana</b> . . . . .	<b>54</b>
Procedura . . . . .	54
Završni koraci . . . . .	54
<b>Uklanjanje zglobova ekrana</b> . . . . .	<b>55</b>
Pripremni koraci . . . . .	55
Procedura . . . . .	56
<b>Zamena zglobova ekrana</b> . . . . .	<b>57</b>
Procedura . . . . .	57
Završni koraci . . . . .	57
<b>Uklanjanje ploče ekrana</b> . . . . .	<b>58</b>
Pripremni koraci . . . . .	58
Procedura . . . . .	59
<b>Zamena ploče ekrana</b> . . . . .	<b>61</b>
Procedura . . . . .	61
Završni koraci . . . . .	61
<b>Uklanjanje modula kamere</b> . . . . .	<b>62</b>
Pripremni koraci . . . . .	62
Procedura . . . . .	63
<b>Zamena modula kamere</b> . . . . .	<b>64</b>
Procedura . . . . .	64
Završni koraci . . . . .	64
<b>Flešovanje BIOS-a</b> . . . . .	<b>65</b>

# Pre početka rada

---

 **OPREZ:** Da bi se izbegao gubitak podataka, sačuvajte i zatvorite sve otvorene datoteke i zatvorite sve otvorene programe pre nego što isključite računar.

- 1 Sačuvajte i zatvorite sve otvorene datoteke i zatvorite sve otvorene programe.
- 2 Uklonite medijsku karticu ili optički disk iz računara.
- 3 Pratite uputstva za isključivanje računara u zavisnosti od operativnog sistema instaliranog na računaru.

- *Windows 8:*

Pomerite pokazivač miša u gornji/donji desni ugao ekrana da biste otvorili bočnu traku sa dugmadima, a zatim kliknite na **Postavke**→**Napajanje**→**Isključivanje**.

- *Windows 7:*

Kliknite na **Start**  a zatim kliknite na **Isključivanje**.

Microsoft Windows se zatvara a zatim se isključuje računar.



**NAPOMENA:** Ako koristite različite operativne sisteme, pogledajte dokumentaciju vašeg operativnog sistema u vezi uputstava za isključivanje.









- 4 Isključite računar i sve povezane uređaje iz električnih utičnica.
- 5 Odsvojite sve telefonske kablove, kablove za mrežu i priključene uređaje sa računara.



**NAPOMENA:** Slike u ovom dokumentu se mogu razlikovati u odnosu na vaš računar u zavisnosti od poručene konfiguracije.

# Bezbednosna uputstva

Koristite sledeće bezbednosne smernice kako biste zaštitili računar od mogućih oštećenja i osigurali vašu ličnu bezbednost.

-  **UPOZORENJE:** Pre nego što obavite rad u unutrašnjosti računara, pročitajte bezbednosne informacije koje su isporučene sa vašim računarom. Dodatne informacije o najboljim bezbednosnim praksama potražite na početnoj stranici za usklađivanje sa propisima na adresi [dell.com/regulatory\\_compliance](http://dell.com/regulatory_compliance).
-  **UPOZORENJE:** Isključite sve izvore napajanja pre otvaranja poklopca računara ili ploča. Nakon što završite sa radom u unutrašnjosti računara, postavite sve poklopce, ploče i zavrtnje pre priključenja na izvor napajanja.
-  **OPREZ:** Samo ovlašćeni serviser može uklanjati poklopac računara i pristupati bilo kojoj komponenti unutar računara. Pogledajte bezbednosna uputstva radi dobijanja potpunih informacija o merama predostrožnosti, radu u unutrašnjosti računara i zaštiti od elektrostatičkog pražnjenja.
-  **OPREZ:** Da biste izbegli oštećenje računara, uverite se da je radna površina ravna i čista.
-  **OPREZ:** Kada odspajate kabl, povucite njegov konektor ili navlaku, a ne sam kabl. Neki kablovi imaju konektore sa držačima za zaključavanje ili zavrtnjima koje morate skinuti pre odspajanja kabla. Prilikom odspajanja kablova vodite računa o poravnanju kako bi se izbeglo savijanje pinova konektora. Prilikom povezivanja kablova proverite da li su konektori i portovi pravilno orijentisani i poravnati.
-  **OPREZ:** Da biste odspojili mrežni kabl, prvo isključite kabl iz računara a zatim isključite kabl iz mrežnog uređaja.
-  **OPREZ:** Pre nego što dodirnete bilo koji deo unutar vašeg računara, uzemljite telo dodirivanjem nebojene metalne površine, kao što je metal na zadnjoj strani računara. Dok radite, povremeno dodirujte nebojenu metalnu površinu da biste rasipali statički elektricitet, koji bi mogao oštetiti unutrašnje komponente.
-  **OPREZ:** Da biste izbegli oštećenje komponenti i kartica, držite ih za ivice i izbegavajte da dodirujete pinove i kontakte.

## Preporučeni alati

Za procedure u ovom dokumentu mogu se zahtevati sledeći alati:

- Phillips odvrtič
- Plastična olovka



# Posle rada u unutrašnjosti računara

---

Nakon što završite sa postupcima zamene, proverite sledeće:

- Zamenite sve zavrtnje i uverite se da se unutar računara ne nalaze zaostali zavrtnji.
- Povežite sve spoljne uređaje, kablove, kartice i i sve druge delove koje ste uklonili pre rada na računaru.
- Priključite računar i sve priključene uređaje na odgovarajuće električne utičnice.



**OPREZ: Pre uključivanja računara, zamenite sve zavrtnje i uverite se da se unutar računara ne nalaze zaostali računari. Ako to ne učinite može doći do oštećenja računara.**

# Uklanjanje baterije

---

**!** **UPOZORENJE:** Pre rada u unutrašnjosti računara, pročitajte bezbednosne informacije koje ste dobili uz računar i pratite korake navedene u "Pre početka rada" na strani 7. Nakon rada u unutrašnjosti računara, pratite uputstva navedena u "Posle rada u unutrašnjosti računara" na strani 9. Dodatne informacije o najboljim bezbednosnim praksama potražite na početnoj stranici za usklađivanje sa propisima na adresi [dell.com/regulatory\\_compliance](http://dell.com/regulatory_compliance).

## Procedura

- 1 Zatvorite ekran i okrenite računar naopako.
- 2 Gurnite reze baterije na oba kraja ležišta za bateriju u otključan položaj. Kada se baterija otključa čućete "klik".
- 3 Podignite bateriju iz osnove računara.

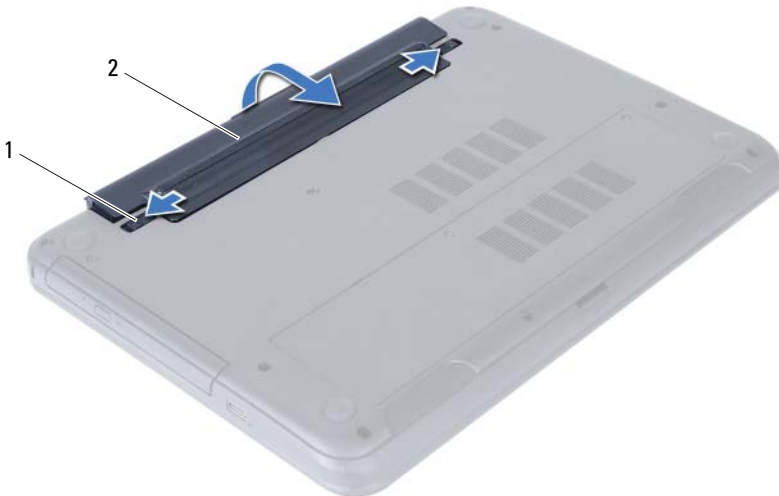

---

1 reze baterije (2)

2 baterija

---

- 4 Okrenite računar naopako i otvorite ekran što je više moguće.
- 5 Pritisnite i držite dugme za napajanje 5 sekundi nakon isključivanja računara iz napajanja, da biste uzemljili matičnu ploču.

# Zamena baterije

---



**UPOZORENJE:** Pre rada u unutrašnjosti računara, pročitajte bezbednosne informacije koje ste dobili uz računar i pratite korake navedene u "Pre početka rada" na strani 7. Nakon rada u unutrašnjosti računara, pratite uputstva navedena u "Posle rada u unutrašnjosti računara" na strani 9. Dodatne informacije o najboljim bezbednosnim praksama potražite na početnoj stranici za usklađivanje sa propisima na adresi [dell.com/regulatory\\_compliance](https://dell.com/regulatory_compliance).

## Procedura

Poravnajte držače na bateriji sa otvorima na ležištu za bateriju i utisnite bateriju u ležište.

# Uklanjanje memorijskog(ih) modula

**!** **UPOZORENJE:** Pre rada u unutrašnjosti računara, pročitajte bezbednosne informacije koje ste dobili uz računar i pratite korake navedene u "Pre početka rada" na strani 7. Nakon rada u unutrašnjosti računara, pratite uputstva navedena u "Posle rada u unutrašnjosti računara" na strani 9. Dodatne informacije o najboljim bezbednosnim praksama potražite na početnoj stranici za usklađivanje sa propisima na adresi [dell.com/regulatory\\_compliance](http://dell.com/regulatory_compliance).

## Pripremni koraci

Uklonite bateriju. Pogledajte "Uklanjanje baterije" na strani 10.

## Procedura

- 1 Olabavite neispadajuće zavrtnjeve koji pričvršćuju poklopac memorijskog modula za osnovu računara.
- 2 Vrhovima prstiju izvadite poklopac memorijskog modula iz otvora na osnovi računara.



1 neispadajući zavrtnji (2)

2 poklopac memorijskog modula

- 3 Vrhovima prstiju pažljivo razdvojite spojnice za pričvršćivanje sa obe strane konektora memorijskog modula dok memorijski modul ne iskoči.
- 4 Gurnite i uklonite memorijski modul iz konektora memorijskog modula.

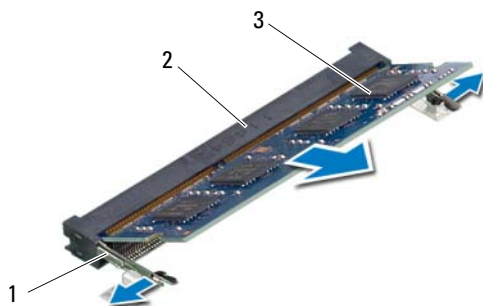

1	spojnice za pričvršćivanje (2)	2	konektor memorijskog modula
3	memorijski modul		

# Zamena memorijskog(ih) modula

---



**UPOZORENJE:** Pre rada u unutrašnjosti računara, pročitajte bezbednosne informacije koje ste dobili uz računar i pratite korake navedene u "Pre početka rada" na strani 7. Nakon rada u unutrašnjosti računara, pratite uputstva navedena u "Posle rada u unutrašnjosti računara" na strani 9. Dodatne informacije o najboljim bezbednosnim praksama potražite na početnoj stranici za usklađivanje sa propisima na adresi [dell.com/regulatory\\_compliance](http://dell.com/regulatory_compliance).

## Procedura

- 1 Poravnajte urez na memorijskom modulu sa držačem na konektoru memorijskog modula.
- 2 Gurnite memorijski modul u konektor pod uglom od 45 stepeni i pritisnite memorijski modul nadole tako da "klikne" u ležište.



**NAPOMENA:** Ako ne čujete klik, uklonite memorijski modul i ponovo ga instalirajte.

- 3 Gurnite držače na poklopcu memorijskog modula u otvore na osnovi računara i učvrstite poklopac memorijskog modula na mesto.
- 4 Pritegnite neispadajuće zavrtanjeve koji pričvršćuju poklopac memorijskog modula za osnovu računara.

## Završni koraci

Zamenite bateriju. Pogledajte "Zamena baterije" na strani 11.

# Uklanjanje sklopa optičke disk jedinice

---

**!** **UPOZORENJE:** Pre rada u unutrašnjosti računara, pročitajte bezbednosne informacije koje ste dobili uz računar i pratite korake navedene u "Pre početka rada" na strani 7. Nakon rada u unutrašnjosti računara, pratite uputstva navedena u "Posle rada u unutrašnjosti računara" na strani 9. Dodatne informacije o najboljim bezbednosnim praksama potražite na početnoj stranici za usklađivanje sa propisima na adresi [dell.com/regulatory\\_compliance](http://dell.com/regulatory_compliance).

## Pripremni koraci

Uklonite bateriju. Pogledajte "Uklanjanje baterije" na strani 10.

## Procedura

- 1 Uklonite zavrtnj koji učvršćuje sklop optičke disk jedinice za osnovu računara.
- 2 Vrhovima prstiju izvadite sklop optičke disk jedinice iz ležišta optičke disk jedinice.

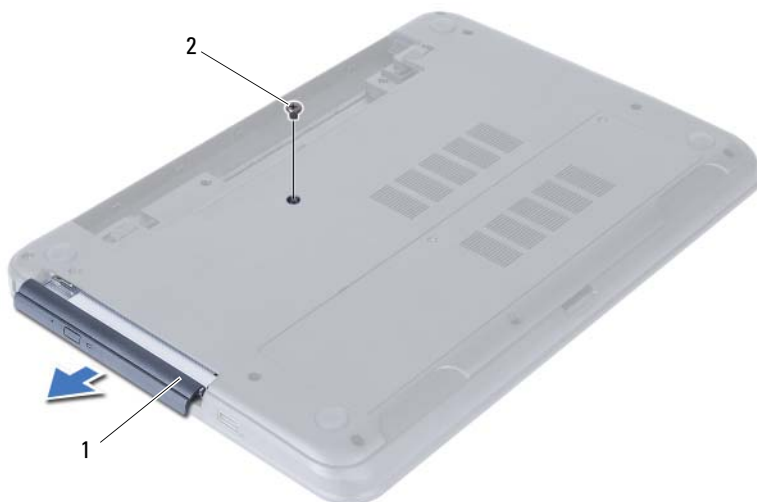

---

1 sklop optičke disk jedinice

2 zavrtnj

---

- 3 Uklonite zavrtnje koji pričvršćuju ležište optičke disk jedinice za sklop optičke disk jedinice.
- 4 Uklonite ležište optičke disk jedinice iz sklopa optičke disk jedinice.
- 5 Pažljivo odvojite okno optičke disk jedinice i skinite ga sa sklopa optičke disk jedinice.



1	okno optičkog diska	2	optička disk jedinica
3	zavrtnji (2)	4	ležište optičke disk jedinice



# Zamena sklopa optičke disk jedinice

---



**UPOZORENJE:** Pre rada u unutrašnjosti računara, pročitajte bezbednosne informacije koje ste dobili uz računar i pratite korake navedene u "Pre početka rada" na strani 7. Nakon rada u unutrašnjosti računara, pratite uputstva navedena u "Posle rada u unutrašnjosti računara" na strani 9. Dodatne informacije o najboljim bezbednosnim praksama potražite na početnoj stranici za usklađivanje sa propisima na adresi [dell.com/regulatory\\_compliance](http://dell.com/regulatory_compliance).

## Procedura

- 1 Poravnajte držače na oknu optičke disk jedinice sa otvorima na optičkoj disk jedinici i utisnite okno optičke disk jedinice na mesto.
- 2 Poravnajte otvore za zavrtnje na ležištu optičke disk jedinice sa otvorima za zavrtnje na sklopu optičke disk jedinice.
- 3 Zamenite zavrtnje koji pričvršćuju ležište optičke disk jedinice za sklop optičke disk jedinice.
- 4 Gurnite sklop optičke disk jedinice u ležište za optičku disk jedinicu i poravnajte otvor za zavrtnj na nosaču optičke disk jedinice sa otvorom za zavrtnj na osnovi računara.
- 5 Uklonite zavrtnj koji učvršćuje sklop optičke disk jedinice za osnovu računara.

## Završni koraci

Zamenite bateriju. Pogledajte "Zamena baterije" na strani 11.

# Uklanjanje sklopa čvrstog diska

---

**!** **UPOZORENJE:** Pre rada u unutrašnjosti računara, pročitajte bezbednosne informacije koje ste dobili uz računar i pratite korake navedene u "Pre početka rada" na strani 7. Nakon rada u unutrašnjosti računara, pratite uputstva navedena u "Posle rada u unutrašnjosti računara" na strani 9. Dodatne informacije o najboljim bezbednosnim praksama potražite na početnoj stranici za usklađivanje sa propisima na adresi [dell.com/regulatory\\_compliance](http://dell.com/regulatory_compliance).

**△** **OPREZ:** Da biste izbegli gubitak podataka, nemojte uklanjati čvrsti disk kada je računar uključen ili u režimu spavanja.

**△** **OPREZ:** Čvrsti diskovi su izuzetno lomljivi. Budite pažljivi pri rukovanju čvrstim diskom.

## Pripremni koraci

- 1 Uklonite bateriju. Pogledajte "Uklanjanje baterije" na strani 10.
- 2 Sledite korak 1 do korak 2 u "Uklanjanje memorijskog(ih) modula" na strani 12.

## Procedura

- 1 Uklonite zavrtnje koji učvršćuju sklop čvrstog diska za osnovu računara.
- 2 Gurnite sklop čvrstog diska da biste ga odvojili sa matične ploče.

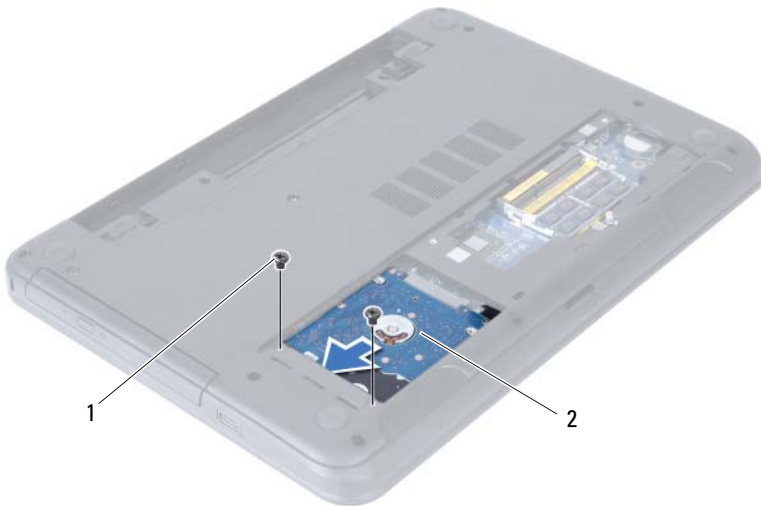

---

1 zavrtnji (2)

2 sklop čvrstog diska

---

- 3 Pomoću držača podignite i izvadite sklop čvrstog diska iz osnove računara.



---

1 sklop čvrstog diska

2 držač

---

- 4 Uklonite zavrtnje koji učvršćuju ležište čvrstog diska za čvrsti disk.

- 5 Podignite ležište čvrstog diska sa čvrstog diska.



---

1 zavrtnji (2)

2 ležište čvrstog diska

---

# Zamena sklopa čvrstog diska

---

 **UPOZORENJE:** Pre rada u unutrašnjosti računara, pročitajte bezbednosne informacije koje ste dobili uz računar i pratite korake navedene u "Pre početka rada" na strani 7. Nakon rada u unutrašnjosti računara, pratite uputstva navedena u "Posle rada u unutrašnjosti računara" na strani 9. Dodatne informacije o najboljim bezbednosnim praksama potražite na početnoj stranici za usklađivanje sa propisima na adresi [dell.com/regulatory\\_compliance](http://dell.com/regulatory_compliance).

 **OPREZ:** Čvrsti diskovi su izuzetno lomljivi. Budite pažljivi pri rukovanju čvrstim diskom.

## Procedura

- 1 Poravnajte otvore za zavrtnje na ležištu čvrstog diska sa otvorima za zavrtnje na čvrstom disku.
- 2 Postavite zavrtnje koji pričvršćuju ležište čvrstog diska za čvrsti disk.
- 3 Postavite sklop čvrstog diska u ležite za čvrsti disk.
- 4 Gurnite sklop čvrstog diska da biste ga povezali na matičnu ploču.
- 5 Postavite zavrtnje koji pričvršćuju sklop čvrstog diska za osnovu računara.

## Završni koraci

- 1 Sledite korak 3 do korak 4 u "Zamena memorijskog(ih) modula" na strani 14.
- 2 Zamenite bateriju. Pogledajte "Zamena baterije" na strani 11.

# Uklanjanje tastature

**!** **UPOZORENJE:** Pre rada u unutrašnjosti računara, pročitajte bezbednosne informacije koje ste dobili uz računar i pratite korake navedene u "Pre početka rada" na strani 7. Nakon rada u unutrašnjosti računara, pratite uputstva navedena u "Posle rada u unutrašnjosti računara" na strani 9. Dodatne informacije o najboljim bezbednosnim praksama potražite na početnoj stranici za usklađivanje sa propisima na adresi [dell.com/regulatory\\_compliance](http://dell.com/regulatory_compliance).

## Pripremni koraci

Uklonite bateriju. Pogledajte "Uklanjanje baterije" na strani 10.

## Procedura

- 1 Okrenite računar naopako i otvorite ekran što je više moguće.
- 2 Pomoću plastične olovke odvojite tastaturu od držača na sklopu oslonca za dlan.
- 3 Podignite i gurnite tastaturu prema ekranu da biste oslobodili tastaturu sa sklopa oslonca za dlan.
- 4 Okrenite tastaturu i postavite je na sklop oslonca za dlan.

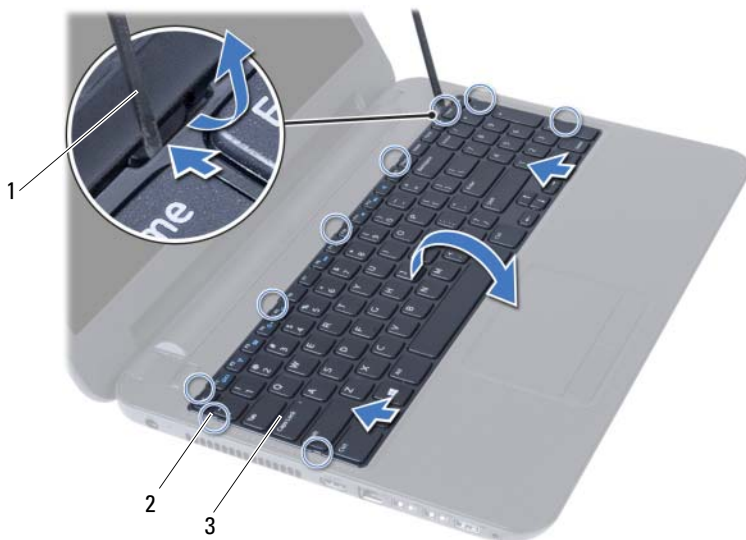

1 plastična olovka

2 držači (9)

3 tastatura

- 5 Podignite rezu konektora i odvojite kabl tastature od matične ploče.
- 6 Podignite tastaturu sa sklopa oslonca za dlan.



---

1 reza konektora

2 kabl tastature

---

3 tastatura

---

# Zamena tastature

---



**UPOZORENJE:** Pre rada u unutrašnjosti računara, pročitajte bezbednosne informacije koje ste dobili uz računar i pratite korake navedene u "Pre početka rada" na strani 7. Nakon rada u unutrašnjosti računara, pratite uputstva navedena u "Posle rada u unutrašnjosti računara" na strani 9. Dodatne informacije o najboljim bezbednosnim praksama potražite na početnoj stranici za usklađivanje sa propisima na adresi [dell.com/regulatory\\_compliance](https://dell.com/regulatory_compliance).

## Procedura

- 1 Gurnite kabl tastature u konektor na matičnoj ploči i pritisnite nadole rezu konektora da biste učvrstili tastaturu.
- 2 Gurnite držače na tastaturi u proreze na sklopu oslonca za dlan i postavite tastaturu na sklop oslonca za dlan.
- 3 Pažljivo pritisnite duž ivica tastature da biste je učvrstili ispod držača na sklopu oslonca za dlan.

## Završni koraci

Zamenite bateriju. Pogledajte "Zamena baterije" na strani 11.

# Uklanjanje oslonca za dlan

**!** **UPOZORENJE:** Pre rada u unutrašnjosti računara, pročitajte bezbednosne informacije koje ste dobili uz računar i pratite korake navedene u "Pre početka rada" na strani 7. Nakon rada u unutrašnjosti računara, pratite uputstva navedena u "Posle rada u unutrašnjosti računara" na strani 9. Dodatne informacije o najboljim bezbednosnim praksama potražite na početnoj stranici za usklađivanje sa propisima na adresi [dell.com/regulatory\\_compliance](http://dell.com/regulatory_compliance).

## Pripremni koraci

- 1 Uklonite bateriju. Pogledajte "Uklanjanje baterije" na strani 10.
- 2 Sledite korak 1 do korak 2 u "Uklanjanje memorijskog(ih) modula" na strani 12.
- 3 Sledite korak 1 do korak 2 u "Uklanjanje sklopa optičke disk jedinice" na strani 15.
- 4 Uklonite tastaturu. Pogledajte "Uklanjanje tastature" na strani 21.

## Procedura

- 1 Zatvorite ekran i okrenite računar naopako.
- 2 Uklonite zavrtnjeve koji pričvršćuju oslonac za dlan za osnovu računara.



1 zavrtnji (12)



- 3 Okrenite računar naopako i otvorite ekran što je više moguće.
- 4 Okrenite reze konektora i, koristeći držače, odvojite kabl tačpeda i kabl dugmeta za napajanje sa matične ploče.



---

1 kabl tačpeda

2 kabl dugmeta za napajanje

---

3 reze konektora (2)

---

5 Uklonite zavrtnje koji pričvršćuju oslonac za dlan za matičnu ploču.

**△ OPREZ: Pažljivo razdvojite sklop oslonca za dlan sa sklopa ekrana da biste izbegli oštećenja sklopa ekrana.**

6 Pomoću plastične olovke pažljivo podignite i oslobodite držače na osloncu za dlan iz otvora na osnovi računara.

7 Podignite oslonac za dlan sa osnove računara.

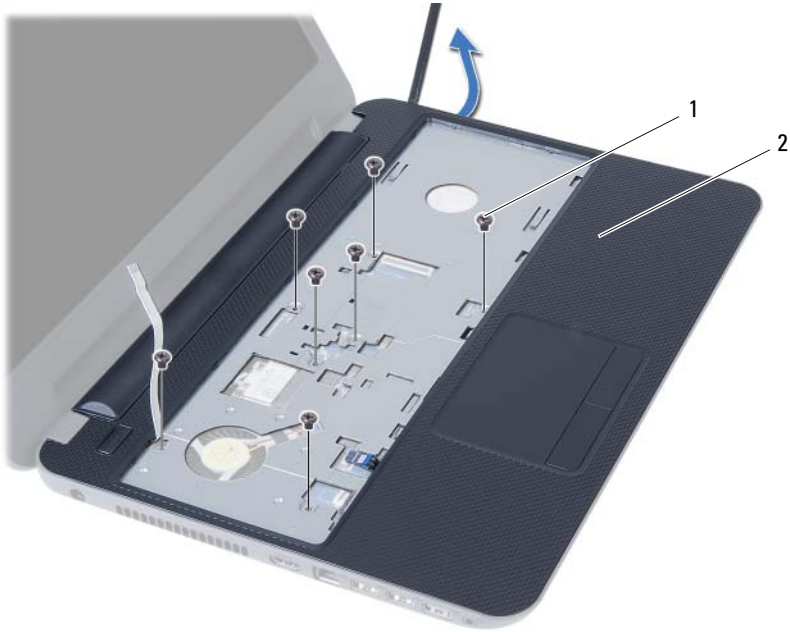

---

1 zavrtnji (7)

2 oslonac za dlan

---

# Zamena oslonca za dlan

---



**UPOZORENJE:** Pre rada u unutrašnjosti računara, pročitajte bezbednosne informacije koje ste dobili uz računar i pratite korake navedene u "Pre početka rada" na strani 7. Nakon rada u unutrašnjosti računara, pratite uputstva navedena u "Posle rada u unutrašnjosti računara" na strani 9. Dodatne informacije o najboljim bezbednosnim praksama potražite na početnoj stranici za usklađivanje sa propisima na adresi [dell.com/regulatory\\_compliance](http://dell.com/regulatory_compliance).

## Procedura

- 1 Poravnajte otvore za zavrtnjeve na osloncu za dlan sa otvorima za zavrtnjeve na osnovi računara.
- 2 Pritisnite oslonac za dlan da biste ga utisnuli u ležište.
- 3 Gurnite kabl tačpeda i kabl dugmeta za napajanje u konektore na matičnoj ploči i pritisnite reze konektora da biste učvrstili kablove.
- 4 Zamenite zavrtnjeve koji pričvršćuju oslonac za dlan za matičnu ploču.
- 5 Zatvorite ekran i okrenite računar naopako.
- 6 Zamenite zavrtnje koji učvršćuju oslonac za dlan za osnovu računara.

## Završni koraci

- 1 Zamenite tastaturu. Pogledajte "Zamena tastature" na strani 23.
- 2 Sledite korak 4 do korak 5 u "Zamena sklopa optičke disk jedinice" na strani 17.
- 3 Sledite korak 3 i korak 4 u "Zamena memorijskog(ih) modula" na strani 14.
- 4 Zamenite bateriju. Pogledajte "Zamena baterije" na strani 11.

# Uklanjanje bežične mini-card kartice

**!** **UPOZORENJE:** Pre rada u unutrašnjosti računara, pročitajte bezbednosne informacije koje ste dobili uz računar i pratite korake navedene u "Pre početka rada" na strani 7. Nakon rada u unutrašnjosti računara, pratite uputstva navedena u "Posle rada u unutrašnjosti računara" na strani 9. Dodatne informacije o najboljim bezbednosnim praksama potražite na početnoj stranici za usklađivanje sa propisima na adresi [dell.com/regulatory\\_compliance](http://dell.com/regulatory_compliance).

## Pripremni koraci

- 1 Uklonite bateriju. Pogledajte "Uklanjanje baterije" na strani 10.
- 2 Sledite korak 1 do korak 2 u "Uklanjanje memorijskog(ih) modula" na strani 12.
- 3 Sledite korak 1 do korak 2 u "Uklanjanje sklopa optičke disk jedinice" na strani 15.
- 4 Uklonite tastaturu. Pogledajte "Uklanjanje tastature" na strani 21.
- 5 Uklonite oslonac za dlan. Pogledajte "Uklanjanje oslonca za dlan" na strani 24.

## Procedura

- 1 Odvojite kablove antene sa bežične mini-card kartice.
- 2 Uklonite zavrtnaj koji pričvršćuje bežičnu mini-card karticu za matičnu ploču.

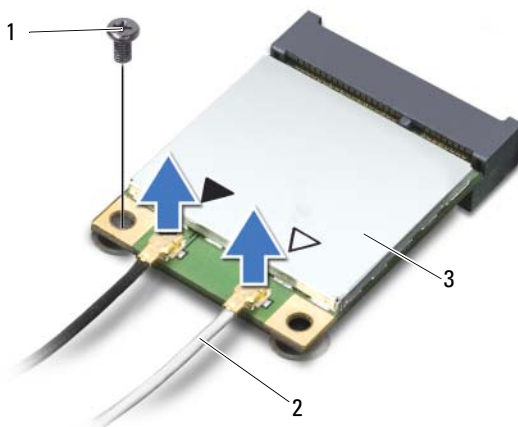

1 zavrtnaj

2 antenski kablovi (2)

3 bežična mini-card kartica

3 Gurnite i uklonite bežičnu mini-card karticu iz konektora za mini-card karticu.

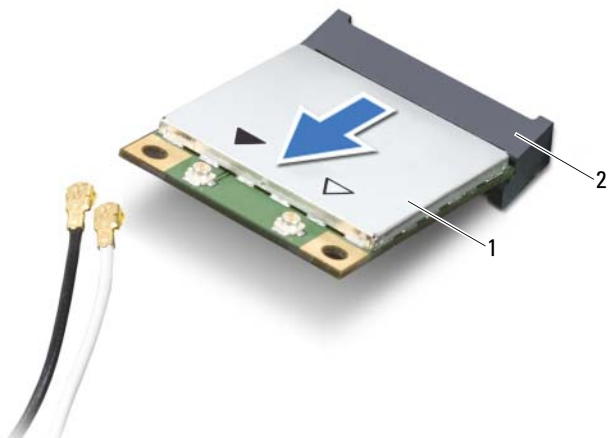

1 bežična mini-card kartica

2 konektor za mini-card karticu

# Zamena bežične mini-card kartice

---

 **UPOZORENJE:** Pre rada u unutrašnjosti računara, pročitajte bezbednosne informacije koje ste dobili uz računar i pratite korake navedene u "Pre početka rada" na strani 7. Nakon rada u unutrašnjosti računara, pratite uputstva navedena u "Posle rada u unutrašnjosti računara" na strani 9. Dodatne informacije o najboljim bezbednosnim praksama potražite na početnoj stranici za usklađivanje sa propisima na adresi [dell.com/regulatory\\_compliance](http://dell.com/regulatory_compliance).

## Procedura

 **OPREZ:** Da biste izbegli oštećenje bežične mini-card kartice, proverite da se ispod bežične mini-card kartice ne nalaze kablovi.

- 1 Poravnajte zarez na bežičnoj mini-card kartici sa držačem na konektoru matične ploče.
- 2 Umetnite bežičnu mini-card karticu pod uglom od 45 stepeni u konektor mini-card kartice.
- 3 Pritisnite drugi kraj bežične mini-card kartice i zamenite zavrtanj koji učvršćuje bežičnu mini-card karticu za matičnu ploču.
- 4 Povežite kablove antene sa bežičnom mini-card karticom.

Sledeća tablica obezbeđuje šeme boja antenskih kablova za bežičnu mini-card karticu koju podržava vaš računar.

Konektor na bežičnoj mini-card kartici	Šema boja antenskih kablova
<b>WLAN + Bluetooth (2 kablova)</b>	
Glavni WLAN + Bluetooth (beli trougao)	beli
Pomoćni WLAN + Bluetooth (crni trougao)	crni

## Završni koraci

- 1 Zamenite oslonac za dlan. Pogledajte "Zamena oslonca za dlan" na strani 27.
- 2 Zamenite tastaturu. Pogledajte "Zamena tastature" na strani 23.
- 3 Sledite korak 4 do korak 5 u "Zamena sklopa optičke disk jedinice" na strani 17.
- 4 Sledite korak 3 i korak 4 u "Zamena memorijskog(ih) modula" na strani 14.
- 5 Zamenite bateriju. Pogledajte "Zamena baterije" na strani 11.

# Uklanjanje U/I ploče

**!** **UPOZORENJE:** Pre rada u unutrašnjosti računara, pročitajte bezbednosne informacije koje ste dobili uz računar i pratite korake navedene u "Pre početka rada" na strani 7. Nakon rada u unutrašnjosti računara, pratite uputstva navedena u "Posle rada u unutrašnjosti računara" na strani 9. Dodatne informacije o najboljim bezbednosnim praksama potražite na početnoj stranici za usklađivanje sa propisima na adresi [dell.com/regulatory\\_compliance](http://dell.com/regulatory_compliance).

## Pripremni koraci

- 1 Uklonite bateriju. Pogledajte "Uklanjanje baterije" na strani 10.
- 2 Sledite korak 1 do korak 2 u "Uklanjanje memorijskog(ih) modula" na strani 12.
- 3 Sledite korak 1 do korak 2 u "Uklanjanje sklopa optičke disk jedinice" na strani 15.
- 4 Uklonite tastaturu. Pogledajte "Uklanjanje tastature" na strani 21.
- 5 Uklonite oslonac za dlan. Pogledajte "Uklanjanje oslonca za dlan" na strani 24.

## Procedura

- 1 Uklonite zavrtnaj koji učvršćuje U/I ploču za osnovu računara.
- 2 Podignite rezu konektora i, koristeći držač, odvojite kabl U/I ploče sa matične ploče.
- 3 Pažljivo podignite i uklonite U/I ploču zajedno sa kablom sa osnove računara.

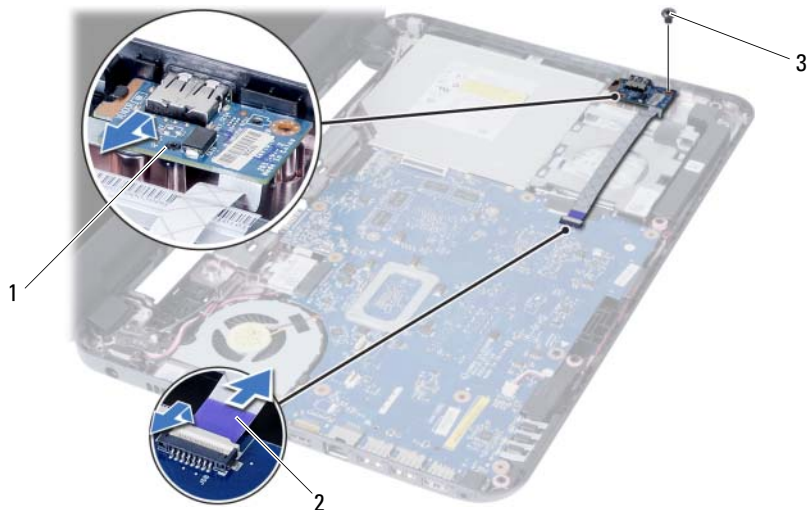

1 U/I ploča

2 kabl U/I ploče

3 zavrtnaj

# Zamena U/I ploče

---



**UPOZORENJE:** Pre rada u unutrašnjosti računara, pročitajte bezbednosne informacije koje ste dobili uz računar i pratite korake navedene u "Pre početka rada" na strani 7. Nakon rada u unutrašnjosti računara, pratite uputstva navedena u "Posle rada u unutrašnjosti računara" na strani 9. Dodatne informacije o najboljim bezbednosnim praksama potražite na početnoj stranici za usklađivanje sa propisima na adresi [dell.com/regulatory\\_compliance](http://dell.com/regulatory_compliance).

## Procedura

- 1 Pažljivo gurajte U/I ploču ispod držača koji je učvršćuje i pričvrstite U/I ploču u ležište.
- 2 Postavite zavrtanj koji učvršćuje U/I ploču za osnovu računara.
- 3 Povežite kabl U/I ploče sa konektorom na U/I ploči.

## Završni koraci

- 1 Zamenite oslonac za dlan. Pogledajte "Zamena oslonca za dlan" na strani 27.
- 2 Zamenite tastaturu. Pogledajte "Zamena tastature" na strani 23.
- 3 Sledite korak 4 do korak 5 u "Zamena sklopa optičke disk jedinice" na strani 17.
- 4 Sledite korak 3 i korak 4 u "Zamena memorijskog(ih) modula" na strani 14.
- 5 Zamenite bateriju. Pogledajte "Zamena baterije" na strani 11.



# Uklanjanje matične ploče

---

 **UPOZORENJE:** Pre rada u unutrašnjosti računara, pročitajte bezbednosne informacije koje ste dobili uz računar i pratite korake navedene u "Pre početka rada" na strani 7. Nakon rada u unutrašnjosti računara, pratite uputstva navedena u "Posle rada u unutrašnjosti računara" na strani 9. Dodatne informacije o najboljim bezbednosnim praksama potražite na početnoj stranici za usklađivanje sa propisima na adresi [dell.com/regulatory\\_compliance](http://dell.com/regulatory_compliance).

 **NAPOMENA:** Servisna oznaka vašeg računara nalazi se na matičnoj ploči. Morate uneti servisnu oznaku u program za podešavanje sistema nakon zamene matične ploče. Za više informacija pogledajte "Unos servisne oznake u program za podešavanje sistema" na strani 36.

 **NAPOMENA:** Pre odspajanja kablova sa matične ploče, zabeležite lokaciju konektora da biste mogli da ispravno ponovo povežete kablove nakon zamene matične ploče.

## Pripremni koraci

- 1 Uklonite bateriju. Pogledajte "Uklanjanje baterije" na strani 10.
- 2 Uklonite memorijski modul(e). Pogledajte "Uklanjanje memorijskog(ih) modula" na strani 12.
- 3 Sledite korak 1 do korak 3 u "Uklanjanje sklopa čvrstog diska" na strani 18.
- 4 Sledite korak 1 do korak 2 u "Uklanjanje sklopa optičke disk jedinice" na strani 15.
- 5 Uklonite tastaturu. Pogledajte "Uklanjanje tastature" na strani 21.
- 6 Uklonite oslonac za dlan. Pogledajte "Uklanjanje oslonca za dlan" na strani 24.
- 7 Uklonite bežičnu mini-card karticu. Pogledajte "Uklanjanje bežične mini-card kartice" na strani 28.

## Procedura

- 1 Odlepite traku koja pričvršćuje kabl ekrana za matičnu ploču.
- 2 Odvojite kabl ekrana sa matične ploče.
- 3 Odvojite kabl priključka adaptera za napajanje, kabl zvučnika i kabl U/I ploče sa matične ploče.

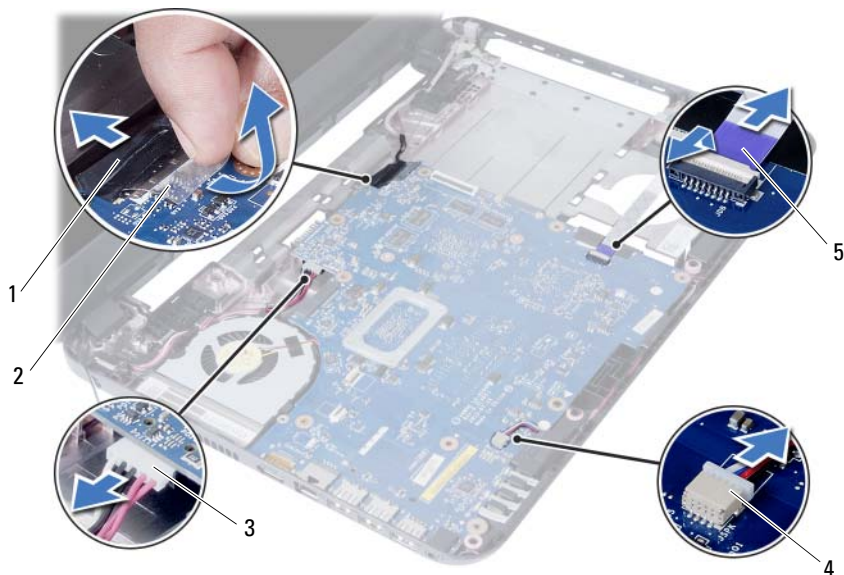

1	kabl ekrana	2	traka
3	kabl priključka adaptera za napajanje	4	kabl zvučnika
5	kabl U/I ploče		

- 4 Uklonite zavrtnaj koji učvršćuje matičnu ploču za osnovu računara.
- 5 Podignite matičnu ploču sa osnove računara.



---

1 matična ploča

2 zavrtnaj

---

# Zamena matične ploče

---

 **UPOZORENJE:** Pre rada u unutrašnjosti računara, pročitajte bezbednosne informacije koje ste dobili uz računar i pratite korake navedene u "Pre početka rada" na strani 7. Nakon rada u unutrašnjosti računara, pratite uputstva navedena u "Posle rada u unutrašnjosti računara" na strani 9. Dodatne informacije o najboljim bezbednosnim praksama potražite na početnoj stranici za usklađivanje sa propisima na adresi [dell.com/regulatory\\_compliance](http://dell.com/regulatory_compliance).

 **NAPOMENA:** Servisna oznaka vašeg računara nalazi se na matičnoj ploči. Nakon zamene matične ploče, servisnu oznaku morate uneti u program za podešavanje sistema.

## Procedura

- 1 Poravnajte otvore za zavrtnjeve na matičnoj ploči sa otvorima za zavrtnjeve na osnovi računara.
- 2 Postavite zavrtnj koji učvršćuje matičnu ploču za osnovu računara.
- 3 Povežite kabl priključka adaptera za napajanje, kabl zvučnika i kabl U/I ploče sa matične ploče.
- 4 Povežite kabl ekrana sa matičnom pločom.
- 5 Zalepite traku koja pričvršćuje kabl ekrana za matičnu ploču.

## Završni koraci

- 1 Zamenite bežičnu mini-card karticu. Pogledajte "Zamena bežične mini-card kartice" na strani 30.
- 2 Zamenite oslonac za dlan. Pogledajte "Zamena oslonca za dlan" na strani 27.
- 3 Zamenite tastaturu. Pogledajte "Zamena tastature" na strani 23.
- 4 Sledite korak 4 do korak 5 u "Zamena sklopa optičke disk jedinice" na strani 17.
- 5 Sledite korak 3 do korak 5 u "Zamena sklopa čvrstog diska" na strani 20.
- 6 Zamenite memorijski modul(e). Pogledajte "Zamena memorijskog(ih) modula" na strani 14.
- 7 Zamenite bateriju. Pogledajte "Zamena baterije" na strani 11.

## Unos servisne oznake u program za podešavanje sistema

- 1 Uključite računar.
- 2 Pritisnite taster <F2> kada ugledate Dell logotip da biste ušli u program za podešavanje sistema.
- 3 Pronađite karticu **Main** (Opšte) i unesite servisnu oznaku računara u polje **Service Tag Input** (Unos servisne oznake).

# Uklanjanje coin-cell baterije

---



**UPOZORENJE:** Pre rada u unutrašnjosti računara, pročitajte bezbednosne informacije koje ste dobili uz računar i pratite korake navedene u "Pre početka rada" na strani 7. Nakon rada u unutrašnjosti računara, pratite uputstva navedena u "Posle rada u unutrašnjosti računara" na strani 9. Dodatne informacije o najboljim bezbednosnim praksama potražite na početnoj stranici za usklađivanje sa propisima na adresi [dell.com/regulatory\\_compliance](http://dell.com/regulatory_compliance).



**UPOZORENJE:** Coin-cell baterija može eksplodirati ako se instalira nepravilno. Zamenite coin-cell bateriju samo baterijom istog ili ekvivalentnog tipa. Iskorišćene coin-cell baterije bacite u otpad u skladu sa uputstvima proizvođača.



**OPREZ:** Uklanjanje coin-cell baterije resetuje BIOS postavke na podrazumevane vrednosti. Preporučuje se da pribeležite BIOS postavke pre uklanjanja coin-cell baterije.

## Pripremni koraci

- 1 Uklonite bateriju. Pogledajte "Uklanjanje baterije" na strani 10.
- 2 Sledite korak 1 do korak 2 u "Uklanjanje memorijskog(ih) modula" na strani 12.
- 3 Sledite korak 1 do korak 3 u "Uklanjanje sklopa čvrstog diska" na strani 18.
- 4 Sledite korak 1 do korak 2 u "Uklanjanje sklopa optičke disk jedinice" na strani 15.
- 5 Uklonite tastaturu. Pogledajte "Uklanjanje tastature" na strani 21.
- 6 Uklonite oslonac za dlan. Pogledajte "Uklanjanje oslonca za dlan" na strani 24.
- 7 Uklonite bežičnu mini-card karticu. Pogledajte "Uklanjanje bežične mini-card kartice" na strani 28.
- 8 Uklonite matičnu ploču. Pogledajte "Uklanjanje matične ploče" na strani 33.

## Procedura

- 1 Okrenite matičnu ploču i postavite je na ravnu površinu.
- 2 Pomoću plastične olovke pažljivo odvojite coin-cell bateriju iz priključka za bateriju na matičnoj ploči.

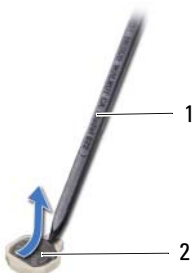

---

1 plastična olovka

2 coin-cell baterija

---

# Zamena coin-cell baterije

---

 **UPOZORENJE:** Pre rada u unutrašnjosti računara, pročitajte bezbednosne informacije koje ste dobili uz računar i pratite korake navedene u "Pre početka rada" na strani 7. Nakon rada u unutrašnjosti računara, pratite uputstva navedena u "Posle rada u unutrašnjosti računara" na strani 9. Dodatne informacije o najboljim bezbednosnim praksama potražite na početnoj stranici za usklađivanje sa propisima na adresi [dell.com/regulatory\\_compliance](http://dell.com/regulatory_compliance).

 **UPOZORENJE:** Baterija može eksplodirati ako se instalira nepravilno. Zamenite bateriju samo baterijom istog ili ekvivalentnog tipa. Iskorišćene baterije bacite u otpad u skladu sa uputstvima proizvođača.

## Procedura

Gurnite coin-cell bateriju u priključak za bateriju na matičnoj ploči, tako da pozitivna strana baterije bude okrenuta prema gore.

## Završni koraci

- 1 Postavite matičnu ploču. Pogledajte "Zamena matične ploče" na strani 36.
- 2 Zamenite bežičnu mini-card karticu. Pogledajte "Zamena bežične mini-card kartice" na strani 30.
- 3 Zamenite oslonac za dlan. Pogledajte "Zamena oslonca za dlan" na strani 27.
- 4 Zamenite tastaturu. Pogledajte "Zamena tastature" na strani 23.
- 5 Sledite korak 4 do korak 5 u "Zamena sklopa optičke disk jedinice" na strani 17.
- 6 Sledite korak 3 do korak 5 u "Zamena sklopa čvrstog diska" na strani 20.
- 7 Sledite korak 3 i korak 4 u "Zamena memorijskog(ih) modula" na strani 14.
- 8 Zamenite bateriju. Pogledajte "Zamena baterije" na strani 11.

# UKlanjanje rashladnog elementa

---



**UPOZORENJE:** Pre rada u unutrašnjosti računara, pročitajte bezbednosne informacije koje ste dobili uz računar i pratite korake navedene u "Pre početka rada" na strani 7. Nakon rada u unutrašnjosti računara, pratite uputstva navedena u "Posle rada u unutrašnjosti računara" na strani 9. Dodatne informacije o najboljim bezbednosnim praksama potražite na početnoj stranici za usklađivanje sa propisima na adresi [dell.com/regulatory\\_compliance](https://www.dell.com/regulatory_compliance).

## Pripremni koraci

- 1 Uklonite bateriju. Pogledajte "Uklanjanje baterije" na strani 10.
- 2 Sledite korak 1 do korak 2 u "Uklanjanje memorijskog(ih) modula" na strani 12.
- 3 Sledite korak 1 do korak 3 u "Uklanjanje sklopa čvrstog diska" na strani 18.
- 4 Sledite korak 1 do korak 2 u "Uklanjanje sklopa optičke disk jedinice" na strani 15.
- 5 Uklonite tastaturu. Pogledajte "Uklanjanje tastature" na strani 21.
- 6 Uklonite oslonac za dlan. Pogledajte "Uklanjanje oslonca za dlan" na strani 24.
- 7 Uklonite bežičnu mini-card karticu. Pogledajte "Uklanjanje bežične mini-card kartice" na strani 28.
- 8 Uklonite matičnu ploču. Pogledajte "Uklanjanje matične ploče" na strani 33.



## Procedura

- 1 Okrenite matičnu ploču i postavite je na ravnu površinu.
- 2 Pratite redosled (naznačen na rashladnom elementu) i uklonite zavrtnjeve koji učvršćuju rashladni element za matičnu ploču.
- 3 Podignite rashladni element sa matične ploče.

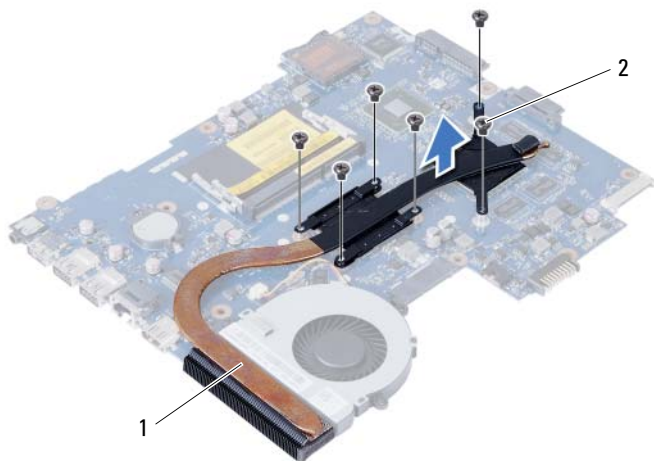

---

1 rashladni element

2 zavrtnji (6)

---

# Zamena rashladnog elementa

---



**UPOZORENJE:** Pre rada u unutrašnjosti računara, pročitajte bezbednosne informacije koje ste dobili uz računar i pratite korake navedene u "Pre početka rada" na strani 7. Nakon rada u unutrašnjosti računara, pratite uputstva navedena u "Posle rada u unutrašnjosti računara" na strani 9. Dodatne informacije o najboljim bezbednosnim praksama potražite na početnoj stranici za usklađivanje sa propisima na adresi [dell.com/regulatory\\_compliance](http://dell.com/regulatory_compliance).

## Procedura

- 1 Očistite termalnu mast sa donjeg dela rashladnog elementa i ponovo je nanosite.
- 2 Poravnajte otvore za zavrtnjeve na rashladnom elementu sa otvorima za zavrtnjeve na matičnoj ploči.
- 3 Pratite redosled (naznačen na rashladnom elementu) i postavite zavrtnje koji učvršćuju rashladni element za matičnu ploču

## Završni koraci

- 1 Postavite matičnu ploču. Pogledajte "Zamena matične ploče" na strani 36.
- 2 Zamenite bežičnu mini-card karticu. Pogledajte "Zamena bežične mini-card kartice" na strani 30.
- 3 Zamenite oslonac za dlan. Pogledajte "Zamena oslonca za dlan" na strani 27.
- 4 Zamenite tastaturu. Pogledajte "Zamena tastature" na strani 23.
- 5 Sledite korak 4 do korak 5 u "Zamena sklopa optičke disk jedinice" na strani 17.
- 6 Sledite korak 3 do korak 5 u "Zamena sklopa čvrstog diska" na strani 20.
- 7 Sledite korak 3 i korak 4 u "Zamena memorijskog(ih) modula" na strani 14.
- 8 Zamenite bateriju. Pogledajte "Zamena baterije" na strani 11.

# Uklanjanje ventilatora

---



**UPOZORENJE:** Pre rada u unutrašnjosti računara, pročitajte bezbednosne informacije koje ste dobili uz računar i pratite korake navedene u "Pre početka rada" na strani 7. Nakon rada u unutrašnjosti računara, pratite uputstva navedena u "Posle rada u unutrašnjosti računara" na strani 9. Dodatne informacije o najboljim bezbednosnim praksama potražite na početnoj stranici za usklađivanje sa propisima na adresi [dell.com/regulatory\\_compliance](http://dell.com/regulatory_compliance).

## Pripremni koraci

- 1 Uklonite bateriju. Pogledajte "Uklanjanje baterije" na strani 10.
- 2 Sledite korak 1 do korak 2 u "Uklanjanje memorijskog(ih) modula" na strani 12.
- 3 Sledite korak 1 do korak 3 u "Uklanjanje sklopa čvrstog diska" na strani 18.
- 4 Sledite korak 1 do korak 2 u "Uklanjanje sklopa optičke disk jedinice" na strani 15.
- 5 Uklonite tastaturu. Pogledajte "Uklanjanje tastature" na strani 21.
- 6 Uklonite oslonac za dlan. Pogledajte "Uklanjanje oslonca za dlan" na strani 24.
- 7 Uklonite bežičnu mini-card karticu. Pogledajte "Uklanjanje bežične mini-card kartice" na strani 28.
- 8 Uklonite matičnu ploču. Pogledajte "Uklanjanje matične ploče" na strani 33.

## Procedura

- 1 Okrenite matičnu ploču i postavite je na ravnu površinu.
- 2 Odvojite kabl ventilatora sa matične ploče.
- 3 Uklonite zavrtnaj koji učvršćuje ventilator za matičnu ploču.
- 4 Podignite ventilator sa matične ploče.

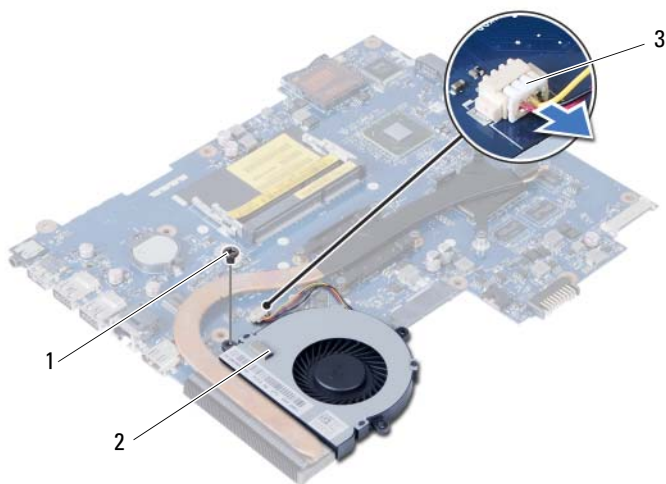

1	zavrtnaj	2	ventilator
3	kabl ventilatora		

# Zamena ventilatora

---



**UPOZORENJE:** Pre rada u unutrašnjosti računara, pročitajte bezbednosne informacije koje ste dobili uz računar i pratite korake navedene u "Pre početka rada" na strani 7. Nakon rada u unutrašnjosti računara, pratite uputstva navedena u "Posle rada u unutrašnjosti računara" na strani 9. Dodatne informacije o najboljim bezbednosnim praksama potražite na početnoj stranici za usklađivanje sa propisima na adresi [dell.com/regulatory\\_compliance](http://dell.com/regulatory_compliance).

## Procedura

- 1 Poravnajte otvore za zavrtnjeve na ventilatoru sa otvorima za zavrtnjeve na matičnoj ploči.
- 2 Postavite zavrtnj koji učvršćuje ventilator za matičnu ploču.
- 3 Povežite kabl ventilatora sa matičnom pločom.

## Završni koraci

- 1 Postavite matičnu ploču. Pogledajte "Zamena matične ploče" na strani 36.
- 2 Zamenite bežičnu mini-card karticu. Pogledajte "Zamena bežične mini-card kartice" na strani 30.
- 3 Zamenite oslonac za dlan. Pogledajte "Zamena oslonca za dlan" na strani 27.
- 4 Zamenite tastaturu. Pogledajte "Zamena tastature" na strani 23.
- 5 Sledite korak 4 do korak 5 u "Zamena sklopa optičke disk jedinice" na strani 17.
- 6 Sledite korak 3 do korak 5 u "Zamena sklopa čvrstog diska" na strani 20.
- 7 Sledite korak 3 i korak 4 u "Zamena memorijskog(ih) modula" na strani 14.
- 8 Zamenite bateriju. Pogledajte "Zamena baterije" na strani 11.

# Uklanjanje zvučnika

**!** **UPOZORENJE:** Pre rada u unutrašnjosti računara, pročitajte bezbednosne informacije koje ste dobili uz računar i pratite korake navedene u "Pre početka rada" na strani 7. Nakon rada u unutrašnjosti računara, pratite uputstva navedena u "Posle rada u unutrašnjosti računara" na strani 9. Dodatne informacije o najboljim bezbednosnim praksama potražite na početnoj stranici za usklađivanje sa propisima na adresi [dell.com/regulatory\\_compliance](http://dell.com/regulatory_compliance).

## Pripremni koraci

- 1 Uklonite bateriju. Pogledajte "Uklanjanje baterije" na strani 10.
- 2 Sledite korak 1 do korak 2 u "Uklanjanje memorijskog(ih) modula" na strani 12.
- 3 Sledite korak 1 do korak 3 u "Uklanjanje sklopa čvrstog diska" na strani 18.
- 4 Sledite korak 1 do korak 2 u "Uklanjanje sklopa optičke disk jedinice" na strani 15.
- 5 Uklonite tastaturu. Pogledajte "Uklanjanje tastature" na strani 21.
- 6 Uklonite oslonac za dlan. Pogledajte "Uklanjanje oslonca za dlan" na strani 24.
- 7 Uklonite bežičnu mini-card karticu. Pogledajte "Uklanjanje bežične mini-card kartice" na strani 28.

## Procedura

- 1 Odlepite traku koja učvršćuje LED silikonske cevčice za osnovu računara.
- 2 Podignite i uklonite LED silikonske cevčice sa osnove računara.

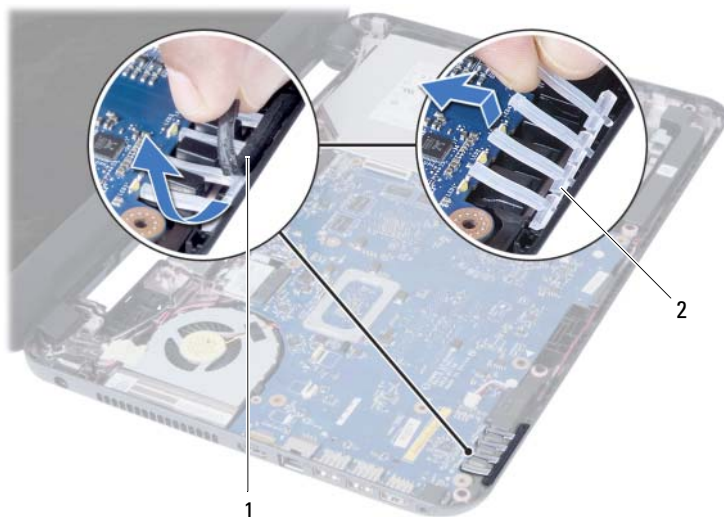

1 traka

2 LED silikonske cevčice

- 3 Uklonite matičnu ploču. Pogledajte "Uklanjanje matične ploče" na strani 33.
- 4 Zabeležite putanju kabla zvučnika i izvadite kabl iz vođica za usmeravanje na osnovi računara.
- 5 Podignite zvučnike zajedno sa kablom zvučnika sa osnove računara.



---

1 putanja kabla zvučnika

2 zvučnici (2)

---

# Zamena zvučnika

---



**UPOZORENJE:** Pre rada u unutrašnjosti računara, pročitajte bezbednosne informacije koje ste dobili uz računar i pratite korake navedene u "Pre početka rada" na strani 7. Nakon rada u unutrašnjosti računara, pratite uputstva navedena u "Posle rada u unutrašnjosti računara" na strani 9. Dodatne informacije o najboljim bezbednosnim praksama potražite na početnoj stranici za usklađivanje sa propisima na adresi [dell.com/regulatory\\_compliance](http://dell.com/regulatory_compliance).

## Procedura

- 1 Poravnajte zvučnike koristeći oslonce za poravnanje i postavite zvučnike na osnovu računara.
- 2 Provucite kabl zvučnika kroz vođice za usmeravanje na osnovi računara.
- 3 Zamenite LED silikonske cevčice.
- 4 Zalepite traku koja učvršćuje LED silikonske cevčice za osnovu računara.

## Završni koraci

- 1 Postavite matičnu ploču. Pogledajte "Zamena matične ploče" na strani 36.
- 2 Zamenite bežičnu mini-card karticu. Pogledajte "Zamena bežične mini-card kartice" na strani 30.
- 3 Zamenite oslonac za dlan. Pogledajte "Zamena oslonca za dlan" na strani 27.
- 4 Zamenite tastaturu. Pogledajte "Zamena tastature" na strani 23.
- 5 Sledite korak 4 do korak 5 u "Zamena sklopa optičke disk jedinice" na strani 17.
- 6 Sledite korak 3 do korak 5 u "Zamena sklopa čvrstog diska" na strani 20.
- 7 Sledite korak 3 i korak 4 u "Zamena memorijskog(ih) modula" na strani 14.
- 8 Zamenite bateriju. Pogledajte "Zamena baterije" na strani 11.



# Uklanjanje sklopa ekrana

**!** **UPOZORENJE:** Pre rada u unutrašnjosti računara, pročitajte bezbednosne informacije koje ste dobili uz računar i pratite korake navedene u "Pre početka rada" na strani 7. Nakon rada u unutrašnjosti računara, pratite uputstva navedena u "Posle rada u unutrašnjosti računara" na strani 9. Dodatne informacije o najboljim bezbednosnim praksama potražite na početnoj stranici za usklađivanje sa propisima na adresi [dell.com/regulatory\\_compliance](http://dell.com/regulatory_compliance).

## Pripremni koraci

- 1 Uklonite bateriju. Pogledajte "Uklanjanje baterije" na strani 10.
- 2 Sledite korak 1 do korak 2 u "Uklanjanje memorijskog(ih) modula" na strani 12.
- 3 Sledite korak 1 do korak 3 u "Uklanjanje sklopa čvrstog diska" na strani 18.
- 4 Sledite korak 1 do korak 2 u "Uklanjanje sklopa optičke disk jedinice" na strani 15.
- 5 Uklonite tastaturu. Pogledajte "Uklanjanje tastature" na strani 21.
- 6 Uklonite oslonac za dlan. Pogledajte "Uklanjanje oslonca za dlan" na strani 24.

## Procedura

- 1 Odlepite traku koja pričvršćuje kabl ekrana za matičnu ploču.
- 2 Odvojite kabl ekrana sa matične ploče.
- 3 Odvojite kablove antene sa bežične mini-card kartice.



1 kabl ekrana

2 traka

3 antenski kablovi (2)

- 4 Pomerite kabl priključka adaptera za napajanje od zavrtnjeva na zglobu ekrana.
- 5 Uklonite zavrtnje koji učvrščuju sklop ekrana za osnovu računara.
- 6 Podignite sklop ekrana sa osnove računara.



---

1	sklop ekrana	2	zavrtnji (3)
3	kabl priključka adaptera za napajanje		

---

# Zamena sklopa ekrana

---



**UPOZORENJE:** Pre rada u unutrašnjosti računara, pročitajte bezbednosne informacije koje ste dobili uz računar i pratite korake navedene u "Pre početka rada" na strani 7. Nakon rada u unutrašnjosti računara, pratite uputstva navedena u "Posle rada u unutrašnjosti računara" na strani 9. Dodatne informacije o najboljim bezbednosnim praksama potražite na početnoj stranici za usklađivanje sa propisima na adresi [dell.com/regulatory\\_compliance](http://dell.com/regulatory_compliance).

## Procedura

- 1 Postavite sklop ekrana na osnovu računara i poravnajte otvore zavrtnja na sklopu ekrana sa otvorima zavrtnja na osnovi računara.
- 2 Zamenite zavrtnje koji pričvršćuju sklop ekrana za osnovu računara.
- 3 Povežite kablove antene sa bežičnom mini-card karticom.
- 4 Povežite kabl ekrana sa matičnom pločom.
- 5 Zalepite traku koja pričvršćuje kabl ekrana za matičnu ploču.

## Završni koraci

- 1 Zamenite oslonac za dlan. Pogledajte "Zamena oslonca za dlan" na strani 27.
- 2 Zamenite tastaturu. Pogledajte "Zamena tastature" na strani 23.
- 3 Zamenite sklop optičke disk jedinice. Pogledajte "Zamena sklopa optičke disk jedinice" na strani 17.
- 4 Sledite korak 4 do korak 5 u "Zamena sklopa optičke disk jedinice" na strani 17.
- 5 Sledite korak 3 do korak 5 u "Zamena sklopa čvrstog diska" na strani 20.
- 6 Zamenite bateriju. Pogledajte "Zamena baterije" na strani 11.

# Uklanjanje okna ekrana

---



**UPOZORENJE:** Pre rada u unutrašnjosti računara, pročitajte bezbednosne informacije koje ste dobili uz računar i pratite korake navedene u "Pre početka rada" na strani 7. Nakon rada u unutrašnjosti računara, pratite uputstva navedena u "Posle rada u unutrašnjosti računara" na strani 9. Dodatne informacije o najboljim bezbednosnim praksama potražite na početnoj stranici za usklađivanje sa propisima na adresi [dell.com/regulatory\\_compliance](https://dell.com/regulatory_compliance).

## Pripremni koraci

- 1 Uklonite bateriju. Pogledajte "Uklanjanje baterije" na strani 10.
- 2 Sledite korak 1 do korak 2 u "Uklanjanje memorijskog(ih) modula" na strani 12.
- 3 Sledite korak 1 do korak 3 u "Uklanjanje sklopa čvrstog diska" na strani 18.
- 4 Sledite korak 1 do korak 2 u "Uklanjanje sklopa optičke disk jedinice" na strani 15.
- 5 Uklonite tastaturu. Pogledajte "Uklanjanje tastature" na strani 21.
- 6 Uklonite oslonac za dlan. Pogledajte "Uklanjanje oslonca za dlan" na strani 24.
- 7 Uklonite sklop ekrana. Pogledajte "Uklanjanje sklopa ekrana" na strani 49.

## Procedura

- 1 Pritisnite i podignite poklopce zglobova da biste ih uklonili sa sklopa ekrana.



---

1 poklopci zglobova (2)

---

**△ OPREZ: Preporučuje se da okno ekrana odignete vrhovima prstiju da bi se izbegla oštećenja okna ekrana.**

- 2 Vrhovima prstiju pažljivo odvojite i podignite unutrašnje ivice okna ekrana.
- 3 Podignite okno ekrana sa poklopca ekrana.



---

1 okno ekrana

---

# Zamena okna ekrana

---



**UPOZORENJE:** Pre rada u unutrašnjosti računara, pročitajte bezbednosne informacije koje ste dobili uz računar i pratite korake navedene u "Pre početka rada" na strani 7. Nakon rada u unutrašnjosti računara, pratite uputstva navedena u "Posle rada u unutrašnjosti računara" na strani 9. Dodatne informacije o najboljim bezbednosnim praksama potražite na početnoj stranici za usklađivanje sa propisima na adresi [dell.com/regulatory\\_compliance](http://dell.com/regulatory_compliance).

## Procedura

- 1 Poravnajte okno ekrana sa poklopcem ekrana i pažljivo utisnite okno ekrana u ležište.
- 2 Poravnajte poklopce zglobova sa zglobovima na sklopu ekrana i utisnite poklopce zglobova u ležište.

## Završni koraci

- 1 Zamenite sklop ekrana. Pogledajte "Zamena sklopa ekrana" na strani 51.
- 2 Zamenite oslonac za dlan. Pogledajte "Zamena oslonca za dlan" na strani 27.
- 3 Zamenite tastaturu. Pogledajte "Zamena tastature" na strani 23.
- 4 Sledite korak 4 do korak 5 u "Zamena sklopa optičke disk jedinice" na strani 17.
- 5 Sledite korak 3 do korak 5 u "Zamena sklopa čvrstog diska" na strani 20.
- 6 Sledite korak 3 i korak 4 u "Zamena memorijskog(ih) modula" na strani 14.
- 7 Zamenite bateriju. Pogledajte "Zamena baterije" na strani 11.

# Uklanjanje zglobova ekrana

---



**UPOZORENJE:** Pre rada u unutrašnjosti računara, pročitajte bezbednosne informacije koje ste dobili uz računar i pratite korake navedene u "Pre početka rada" na strani 7. Nakon rada u unutrašnjosti računara, pratite uputstva navedena u "Posle rada u unutrašnjosti računara" na strani 9. Dodatne informacije o najboljim bezbednosnim praksama potražite na početnoj stranici za usklađivanje sa propisima na adresi [dell.com/regulatory\\_compliance](http://dell.com/regulatory_compliance).

## Pripremni koraci

- 1 Uklonite bateriju. Pogledajte "Uklanjanje baterije" na strani 10.
- 2 Sledite korak 1 do korak 2 u "Uklanjanje memorijskog(ih) modula" na strani 12.
- 3 Sledite korak 1 do korak 3 u "Uklanjanje sklopa čvrstog diska" na strani 18.
- 4 Sledite korak 1 do korak 2 u "Uklanjanje sklopa optičke disk jedinice" na strani 15.
- 5 Uklonite tastaturu. Pogledajte "Uklanjanje tastature" na strani 21.
- 6 Uklonite oslonac za dlan. Pogledajte "Uklanjanje oslonca za dlan" na strani 24.
- 7 Uklonite sklop ekrana. Pogledajte "Uklanjanje sklopa ekrana" na strani 49.
- 8 Uklonite okno ekrana. Pogledajte "Uklanjanje okna ekrana" na strani 52.

## Procedura

- 1 Uklonite zavrtnje koji pričvršćuju zglobove ekrana za poklopac ekrana.
- 2 Podignite zglobove ekrana sa poklopca ekrana.



---

1 zavrtnji (8)

2 zglobovi ekrana (2)

---

3 poklopac ekrana

---



# Zamena zglobova ekrana

---



**UPOZORENJE:** Pre rada u unutrašnjosti računara, pročitajte bezbednosne informacije koje ste dobili uz računar i pratite korake navedene u "Pre početka rada" na strani 7. Nakon rada u unutrašnjosti računara, pratite uputstva navedena u "Posle rada u unutrašnjosti računara" na strani 9. Dodatne informacije o najboljim bezbednosnim praksama potražite na početnoj stranici za usklađivanje sa propisima na adresi [dell.com/regulatory\\_compliance](http://dell.com/regulatory_compliance).

## Procedura

- 1 Poravnajte otvore za zavrtnjeve na zglobovima ekrana sa otvorima za zavrtnjeve na poklopcu ekrana.
- 2 Zamenite zavrtnjeve koji pričvršćuju zglobove ekrana za poklopac ekrana.

## Završni koraci

- 1 Zamenite okno ekrana. Pogledajte "Zamena okna ekrana" na strani 54.
- 2 Zamenite sklop ekrana. Pogledajte "Zamena sklopa ekrana" na strani 51.
- 3 Zamenite oslonac za dlan. Pogledajte "Zamena oslonca za dlan" na strani 27.
- 4 Zamenite tastaturu. Pogledajte "Zamena tastature" na strani 23.
- 5 Sledite korak 4 do korak 5 u "Zamena sklopa optičke disk jedinice" na strani 17.
- 6 Sledite korak 3 do korak 5 u "Zamena sklopa čvrstog diska" na strani 20.
- 7 Sledite korak 3 i korak 4 u "Zamena memorijskog(ih) modula" na strani 14.
- 8 Zamenite bateriju. Pogledajte "Zamena baterije" na strani 11.

# Uklanjanje ploče ekrana

---



**UPOZORENJE:** Pre rada u unutrašnjosti računara, pročitajte bezbednosne informacije koje ste dobili uz računar i pratite korake navedene u "Pre početka rada" na strani 7. Nakon rada u unutrašnjosti računara, pratite uputstva navedena u "Posle rada u unutrašnjosti računara" na strani 9. Dodatne informacije o najboljim bezbednosnim praksama potražite na početnoj stranici za usklađivanje sa propisima na adresi [dell.com/regulatory\\_compliance](https://dell.com/regulatory_compliance).

## Pripremni koraci

- 1 Uklonite bateriju. Pogledajte "Uklanjanje baterije" na strani 10.
- 2 Sledite korak 1 do korak 2 u "Uklanjanje memorijskog(ih) modula" na strani 12.
- 3 Sledite korak 1 do korak 3 u "Uklanjanje sklopa čvrstog diska" na strani 18.
- 4 Sledite korak 1 do korak 2 u "Uklanjanje sklopa optičke disk jedinice" na strani 15.
- 5 Uklonite tastaturu. Pogledajte "Uklanjanje tastature" na strani 21.
- 6 Uklonite oslonac za dlan. Pogledajte "Uklanjanje oslonca za dlan" na strani 24.
- 7 Uklonite sklop ekrana. Pogledajte "Uklanjanje sklopa ekrana" na strani 49.
- 8 Uklonite okno ekrana. Pogledajte "Uklanjanje okna ekrana" na strani 52.
- 9 Uklonite zglobove ekrana. Pogledajte "Uklanjanje zglobova ekrana" na strani 55.

## Procedura

- 1 Uklonite zavrtnje koji učvršćuju ploču ekrana za poklopac ekrana.
- 2 Pažljivo podignite i okrenite ploču ekrana.

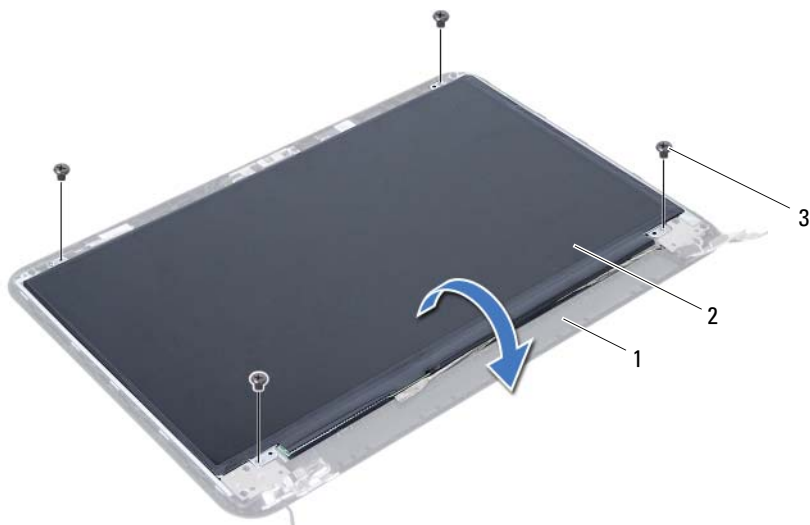

---

1 poklopac ekrana

2 ploča ekrana

---

3 zavrtnji (4)

---

- 3 Odlepите traku koja pričvršćuje kabl ekrana za ploču ekrana.
- 4 Odvojite kabl ekrana sa ploče ekrana.



# Zamena ploče ekrana

---



**UPOZORENJE:** Pre rada u unutrašnjosti računara, pročitajte bezbednosne informacije koje ste dobili uz računar i pratite korake navedene u "Pre početka rada" na strani 7. Nakon rada u unutrašnjosti računara, pratite uputstva navedena u "Posle rada u unutrašnjosti računara" na strani 9. Dodatne informacije o najboljim bezbednosnim praksama potražite na početnoj stranici za usklađivanje sa propisima na adresi [dell.com/regulatory\\_compliance](http://dell.com/regulatory_compliance).

## Procedura

- 1 Povežite kabl ekrana sa pločom ekrana.
- 2 Zalepite traku koja pričvršćuje kabl ekrana za ploču ekrana.
- 3 Pažljivo postavite ploču ekrana na poklopac ekrana.
- 4 Poravnajte otvore za zavrtnje na ploči ekrana sa otvorima za zavrtnje na poklopcu ekrana.
- 5 Postavite zavrtnje koji učvršćuju ploču ekrana za poklopac ekrana.

## Završni koraci

- 1 Postavite zglobove ekrana. Pogledajte "Zamena zglobova ekrana" na strani 57.
- 2 Zamenite okno ekrana. Pogledajte "Zamena okna ekrana" na strani 54.
- 3 Zamenite sklop ekrana. Pogledajte "Zamena sklopa ekrana" na strani 51.
- 4 Zamenite oslonac za dlan. Pogledajte "Zamena oslonca za dlan" na strani 27.
- 5 Zamenite tastaturu. Pogledajte "Zamena tastature" na strani 23.
- 6 Sledite korak 4 do korak 5 u "Zamena sklopa optičke disk jedinice" na strani 17.
- 7 Sledite korak 3 do korak 5 u "Zamena sklopa čvrstog diska" na strani 20.
- 8 Sledite korak 3 i korak 4 u "Zamena memorijskog(ih) modula" na strani 14.
- 9 Zamenite bateriju. Pogledajte "Zamena baterije" na strani 11.

# Uklanjanje modula kamere

---



**UPOZORENJE:** Pre rada u unutrašnjosti računara, pročitajte bezbednosne informacije koje ste dobili uz računar i pratite korake navedene u "Pre početka rada" na strani 7. Nakon rada u unutrašnjosti računara, pratite uputstva navedena u "Posle rada u unutrašnjosti računara" na strani 9. Dodatne informacije o najboljim bezbednosnim praksama potražite na početnoj stranici za usklađivanje sa propisima na adresi [dell.com/regulatory\\_compliance](https://dell.com/regulatory_compliance).

## Pripremni koraci

- 1 Uklonite bateriju. Pogledajte "Uklanjanje baterije" na strani 10.
- 2 Sledite korak 1 do korak 2 u "Uklanjanje memorijskog(ih) modula" na strani 12.
- 3 Sledite korak 1 do korak 3 u "Uklanjanje sklopa čvrstog diska" na strani 18.
- 4 Sledite korak 1 do korak 2 u "Uklanjanje sklopa optičke disk jedinice" na strani 15.
- 5 Uklonite tastaturu. Pogledajte "Uklanjanje tastature" na strani 21.
- 6 Uklonite oslonac za dlan. Pogledajte "Uklanjanje oslonca za dlan" na strani 24.
- 7 Uklonite sklop ekrana. Pogledajte "Uklanjanje sklopa ekrana" na strani 49.
- 8 Uklonite okno ekrana. Pogledajte "Uklanjanje okna ekrana" na strani 52.

## Procedura

- 1 Uklonite zavrtnaj koji učvršćuje modul kamere za poklopac ekrana.
- 2 Odvojite kabl kamere sa modula kamere.
- 3 Odlepите traku koja učvršćuje modul kamere za poklopac ekrana.
- 4 Podignite modul kamere iz poklopca ekrana.

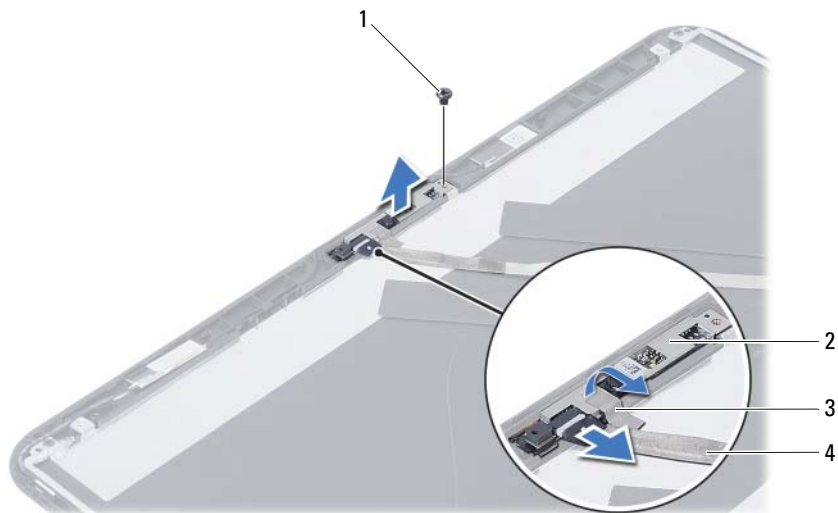

1	zavrtnaj	2	modul kamere
3	traka	4	kabl kamere

# Zamena modula kamere

---



**UPOZORENJE:** Pre rada u unutrašnjosti računara, pročitajte bezbednosne informacije koje ste dobili uz računar i pratite korake navedene u "Pre početka rada" na strani 7. Nakon rada u unutrašnjosti računara, pratite uputstva navedena u "Posle rada u unutrašnjosti računara" na strani 9. Dodatne informacije o najboljim bezbednosnim praksama potražite na početnoj stranici za usklađivanje sa propisima na adresi [dell.com/regulatory\\_compliance](http://dell.com/regulatory_compliance).

## Procedura

- 1 Poravnajte modul kamere na poklopcu ekrana.
- 2 Postavite zavrtanj koji učvršćuje modul kamere za poklopac ekrana.
- 3 Zalepite traku koja učvršćuje modul kamere za poklopac ekrana.
- 4 Povežite kabl kamere na modul kamere.

## Završni koraci

- 1 Zamenite okno ekrana. Pogledajte "Zamena okna ekrana" na strani 54.
- 2 Zamenite sklop ekrana. Pogledajte "Zamena sklopa ekrana" na strani 51.
- 3 Zamenite oslonac za dlan. Pogledajte "Zamena oslonca za dlan" na strani 27.
- 4 Zamenite tastaturu. Pogledajte "Zamena tastature" na strani 23.
- 5 Sledite korak 4 do korak 5 u "Zamena sklopa optičke disk jedinice" na strani 17.
- 6 Sledite korak 3 do korak 5 u "Zamena sklopa čvrstog diska" na strani 20.
- 7 Sledite korak 3 i korak 4 u "Zamena memorijskog(ih) modula" na strani 14.
- 8 Zamenite bateriju. Pogledajte "Zamena baterije" na strani 11.



# Flešovanje BIOS-a

---

BIOS-u može biti neophodno flešovanje kada postoji njegova dopuna ili prilikom zamene matične ploče. Da biste flešovali BIOS:

- 1 Uključite računar.
- 2 Idite na [dell.com/support](https://dell.com/support).
- 3 Ako imate servisnu oznaku računara, unesite je i kliknite na **Submit** (Pošalji).  
Ako nemate servisnu oznaku računara, kliknite na **Detect Service Tag** (Otkrij servisnu oznaku) da biste omogućili automatsko otkrivanje servisne oznake.  
 **NAPOMENA:** Ako se servisna oznaka ne može otkriti automatski, izaberite proizvod iz kategorije proizvoda.
- 4 Kliknite na **Drivers and Downloads** (Upravljački programi i preuzimanja).
- 5 U padajućem meniju **Operating System** (Operativni sistem), izaberite operativni sistem instaliran na vašem računaru.
- 6 Kliknite na **BIOS**.
- 7 Kliknite na **Download File** (Preuzmite datoteku) da biste preuzeli najnoviju verziju BIOS-a za vaš računar.
- 8 Na sledećoj strani izaberite **Single-file download** (Preuzimanje jedne datoteke) a zatim kliknite na **Continue** (Nastavite).
- 9 Sačuvajte datoteku i kada se preuzimanje završi, pronađite fasciklu u kojoj ste sačuvali datoteku za ažuriranje BIOS-a.
- 10 Dvaput kliknite na ikonu datoteke za ažuriranje BIOS-a i sledite uputstva koja se pojavljuju na ekranu.